

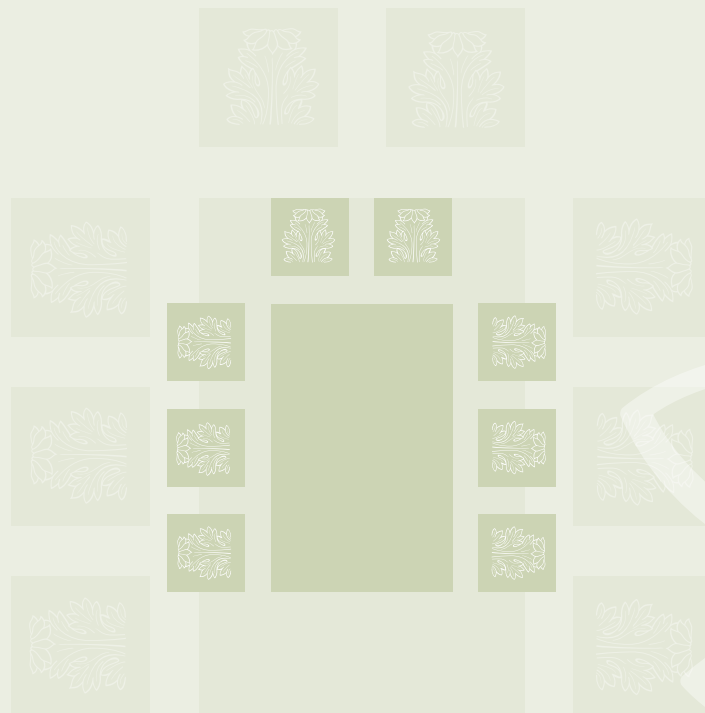

# ACANTUS

★★★★ HOTEL | TAGUNG | EVENT

## Tagen & Feiern im ACANTUS



09135/211 66 0 – [info@acantus-hotel.de](mailto:info@acantus-hotel.de)

Alles was Sie wissen müssen:  
Informationen von A-Z



## *„Willkommen zuhause“*

Mitten im Grünen des fränkischen Aischgrunds, am Rande der Metropolregion Nürnberg, begrüßt Sie ein junges Team im 4\* ACANTUS Hotel in Oberlindach.



Die Natur, Weitläufigkeit und Ruhe der direkten Umgebung stellen einen wohltuenden Kontrast zur Großstadtheftik dar. Mit dieser idyllischen Lage ist das Hotel der ideale Ort für Familienfeiern, Firmen-Events, Seminare, Teambuildings und Produktpräsentationen.



Da das Hotel nur 7 km von der A3 Erlangen-West entfernt liegt, sind die großen Unternehmen der Region und auch die Messe Nürnberg sehr gut zu erreichen.



Vom ersten Kontakt bis zum Tag Ihrer Veranstaltung steht Ihnen ein persönlicher Ansprechpartner zur Seite und unterstützt Sie in allen Belangen.

Für die schönste Dekoration, die beste Musik und die perfekten Bilder – bei der Auswahl der passenden Dienstleister helfen wir gerne mit Empfehlungen weiter.



Ob mit 10 oder 199 Personen - in unseren Veranstaltungsräumen feiern Sie in stilvollem Ambiente ohne Sperrstunde in der Event-Scheune und bestimmen selbst, wann Ihre Veranstaltung zu Ende geht.

Eine professionelle Soundanlage in unserer Event-Scheune und modernes Präsentationsequipment sorgen für die perfekte Unterhaltung.



Unsere weitläufige Location im Grünen verfügt zusätzlich über 59 komfortable und modern eingerichtete Hotelzimmer der 4\* Kategorie. Diese können zu einer entsprechend vergünstigten Veranstaltungsrate gebucht werden. Ausreichend Parkplätze, sowie zwei Busparkplätze, finden Sie und Ihre Gäste auf dem ACANTUS Hotelgelände.



Bei uns tagen und feiern Sie wetterunabhängig - das großzügige Design des Hauses bietet den richtigen Rahmen für Ihre Veranstaltung im Sommer oder im Winter, bei Sonne oder bei Regen. Sowohl unsere modern-rustikale Event-Scheune als auch unser eleganter Bankettsaal oder unsere lichtdurchfluteten Tagungsräume bieten immer den passenden Platz für eine unvergessliche Veranstaltung.



Verleihen Sie Ihrer Veranstaltung das gewisse Etwas und buchen Sie eines der abwechslungsreichen Angebote aus unserem umfangreichen Rahmenprogramm, wie BBQ vom hauseigenen Smoker, Teamkochen, Escape Room oder CSI-Training.

*„Für unvergessliche Tagungen und Feiern - der richtige Rahmen.“*

*Ihr Andreas Hirsch  
Hoteldirektor*



## „Sie wünschen – Wir organisieren“



### PASSENDE LOCATION

Die ACANTUS Räumlichkeiten bieten den richtigen Rahmen für Ihre Veranstaltung.

### TRANSPARENTE KOSTENKONTROLLE

Wir erstellen Ihnen Ihr exklusives Angebot – unter Berücksichtigung Ihrer Vorstellungen, Wünsche und Budgets.

### INDIVIDUELLER SERVICE

Sie haben Fragen? Sprechen Sie uns an!  
Vor, während und auch nach Ihrer Veranstaltung steht Ihnen unser Veranstaltungs-Team persönlich zur Seite.

### UMFANGREICHES RAHMENPROGRAMM

Ob Team-Kochen, Escape Room oder CSI Training – Wählen Sie aus über 20 abwechslungsreichen Angeboten Ihr passendes aus!

### MODERNE TAGUNGSTECHNIK

Unsere Räume sind mit flexibler Tagungstechnik ausgestattet.  
Sie benötigen zusätzliches Equipment? Wir kümmern uns darum!

### BUNTER GENUSS

Das ACANTUS-Küchenteam serviert Ihnen Ihre kulinarischen Wünsche!

Von vitaler Kaffeepause über traditionell-kreative fränkische Küche bis hin zum BBQ-Smoker-Menü.





# Veranstaltungsraum

## EVENT-SCHEUNE

**Leistungsstarke  
Belüftungsanlage**  
Bis zu 9.700 m<sup>3</sup>  
Frischluft pro Stunde



online  
360° Ansicht



online  
360° Ansicht

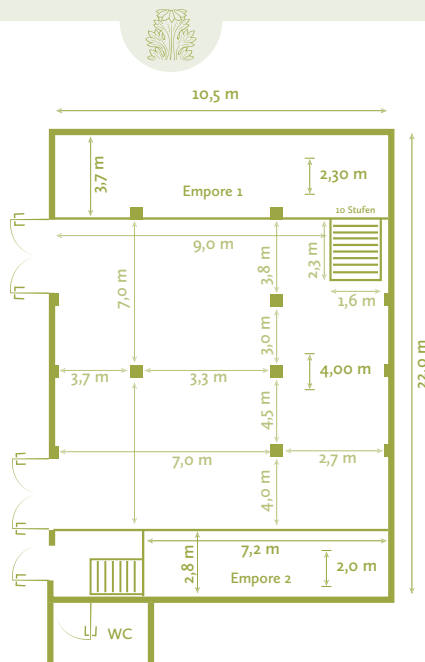

190	135	199
65	46	199

weitere Ausstattung



- Modern-rustikales Flair
- 2 Emporen
- Professionelle Soundanlage
- Individuelle LED Beleuchtung
- 4m hohe Decken





# Tagungsraum

## EVENT-SCHEUNE



online  
360° Ansicht

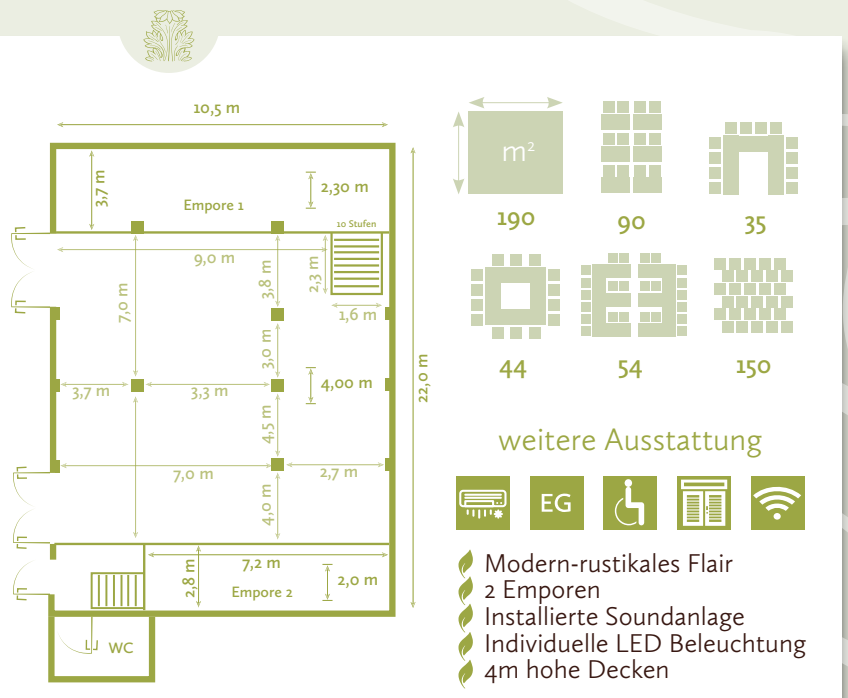





online  
360°Ansicht



Sommer

online  
360°Ansicht



Winter





# Veranstaltungsraum

## SCHEUNENFOYER

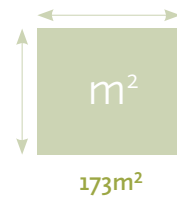
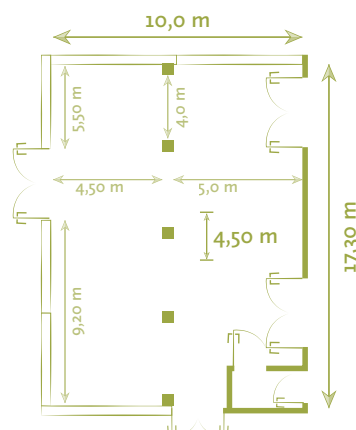

### weitere Ausstattung



- Hell & lichtdurchflutet
- 3 Seiten können geöffnet werden
- Beheizbar





# Veranstaltungsraum

## BANKETTSAAL



online  
360° Ansicht



16,30 m  
 11,70 m  
 18,40 m  
 2,80 m  
 6,50 m  
 7,50 m  
 4,30 m  
 10,30 m  
 Terrasse  
 Buffet

m<sup>2</sup>  
 195 90 120  
 50 199

weitere Ausstattung

- EG
- EG
- EG
- EG
- EG

- Lichtdurchflutet
- Parkettboden
- Große Holzterrasse (165m<sup>2</sup>)



# Veranstaltungsraum

## RESTAURANT



online  
360° Ansicht

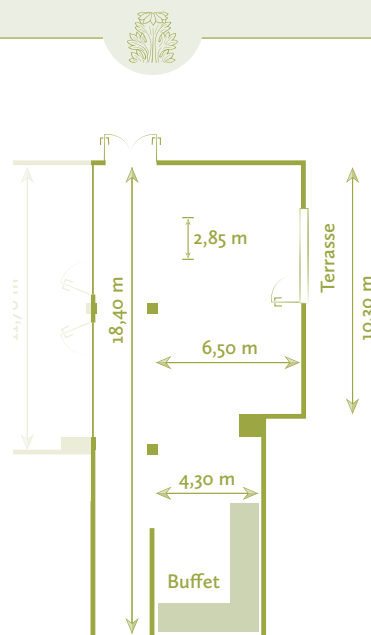

m <sup>2</sup>	45	60
85		
30	36	90

weitere Ausstattung



- Lichtdurchflutet
- Parkettboden
- Große Holzterrasse (165m<sup>2</sup>)
- Große Dachterrasse (140m<sup>2</sup>)









# Veranstaltungsraum

## DACHTERRASSE

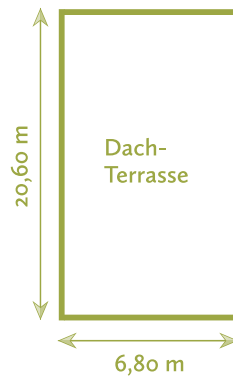

weitere Ausstattung



Holzboden

## RESTAURANT - TERRASSE

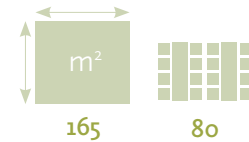
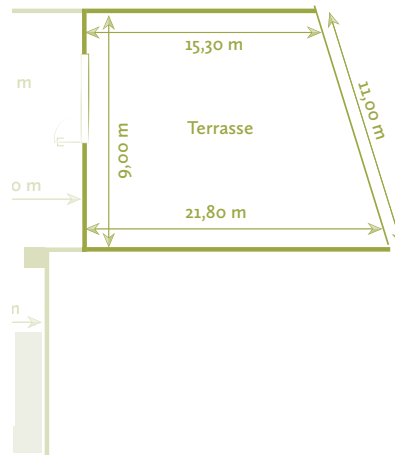

weitere Ausstattung



Holzboden  
Eichenholzgarnituren



# Veranstaltungsraum

## FRANKEN

(Steigerwald & Rangau kombiniert)

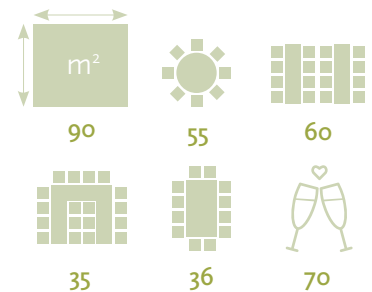
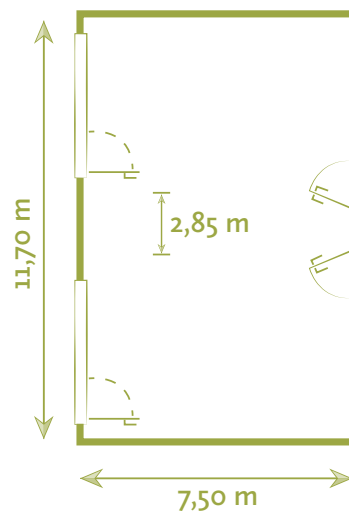

weitere Ausstattung



2 große Glasfronten  
Parkettboden





# Tagungsraum

## FRANKEN (Steigerwald & Rangau kombiniert)



online  
360° Ansicht

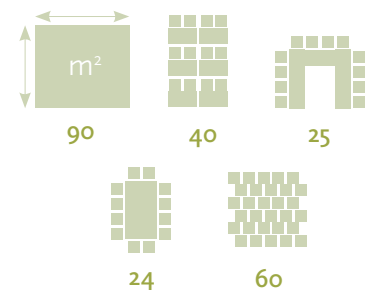
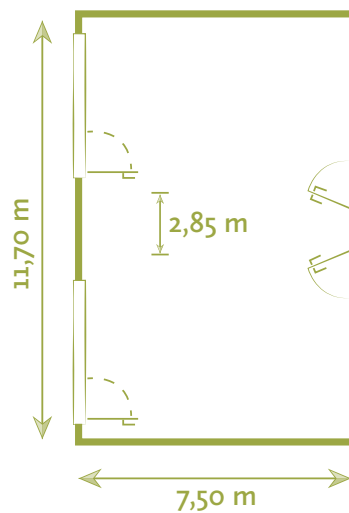

weitere Ausstattung



2 große Glasfronten  
Parkettboden





# Tagungsraum

## AISCHTAL



online  
360° Ansicht

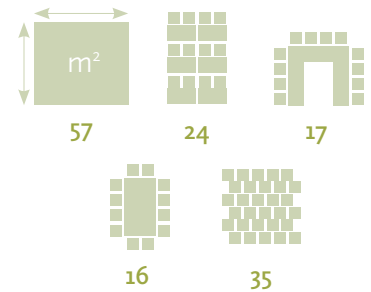
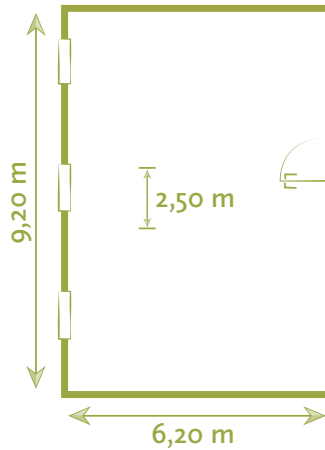

weitere Ausstattung



- Heller Raum mit Tageslicht
- Souterrain
- Parkettboden



# Tagungsraum

## ACAMPUS



online  
360°Ansicht



online  
360°Ansicht



3,60 m      4,70 m

3,50 m      2,40 m      8,10 m

5,20 m

2.1 Pausenraum      WC

2.2 Gruppenraum      Treppenhaus

2.0 Seminarraum

m<sup>2</sup>      38      16      12

16      20

weitere Ausstattung

- EG
- Barrierefrei
- Internet
- WiFi

- Lichtdurchfluteter Raum
- Balkon zum Durchatmen
- Teppichboden



# STEIGERWALD / RANGAU

## Zum Feiern

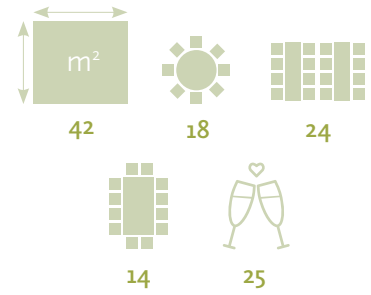
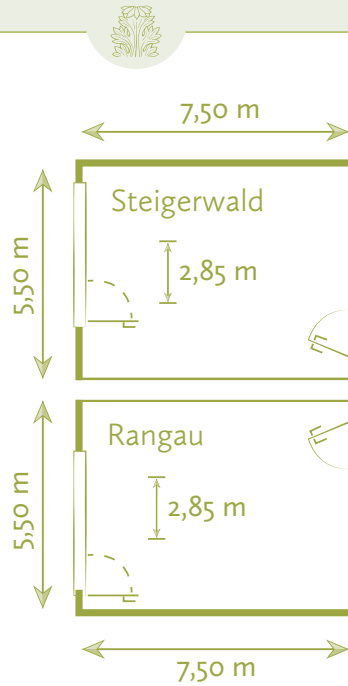

weitere Ausstattung



- Größe Glasfront
- Parkettboden

online  
360° Ansicht



## Zum Tagen

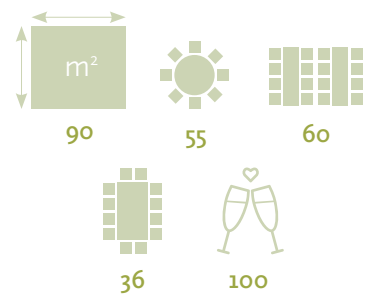
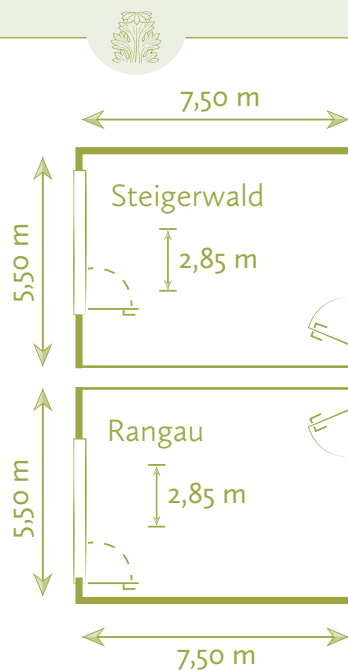

weitere Ausstattung



- 2 große Glasfronten
- Parkettboden





# WINTERGARTEN



25 m<sup>2</sup>    9    10  
 12    15  
 weitere Ausstattung  
 EG    ♿    📄    📶  
 Heller Raum mit Tageslicht  
 Ruhig gelegen  
 Marmorboden







# Bewegen und Entspannen



online  
360° Ansicht





# Tagungspauschalen

## WIR MACHEN IHRE TAGUNG ZUM ERFOLG

Als erfahrener Tagungspartner wissen wir, worauf es bei einer erfolgreichen Veranstaltung ankommt:

Idyllische Lage im Grünen des fränkischen Aischgrunds, beste Verkehrsanbindung, inspirierendes Umfeld, entspannte Atmosphäre, lichtdurchflutete Räume sowie moderne Präsentationstechnik tragen wesentlich zum Erfolg einer Tagung bei.

Persönliche Ansprechpartner stehen Ihnen selbstverständlich jederzeit zur Verfügung und sorgen für einen reibungslosen Ablauf Ihrer Veranstaltung. Lassen Sie sich bereits in der Planungsphase von unserem sympathischen und kompetenten Team beraten.

**Verbindlichkeit, Zuverlässigkeit und Dienstleistung stehen bei uns an erster Stelle, wenn es um Ihren Erfolg geht.**

Wir freuen uns auf Ihre Anfragen.

*Ihr Andreas Hirsch*  
Hoteldirektor



### COMFORT

**89,00 € p.P.**  
zzgl. Raummiete\*

- 🌿 **Bereitstellung des Raumes** inkl. Tagungstechnik (Beamer, Moderationskoffer, Pinnwände, Flipcharts)
- 🌿 **Kostenfreier Internetzugang** (WLAN)
- 🌿 **1 Kaffeepause am Vormittag** mit herzhaften Snacks und Obst
- 🌿 **3-Gang-Mittagessen** inkl. Wasser
- 🌿 **1 Kaffeepause am Nachmittag** mit Gebäck, Joghurt und Obst
- 🌿 **3-Gang-Abendessen im Restaurant** oder auf der Restaurantterrasse
- 🌿 **Tagungsgetränke im Raum sowie zu Kaffeepausen unlimitiert** (Wasser, Softgetränke, Säfte, Kaffeespezialitäten)
- 🌿 **kostenfreie Parkplätze**



### BASIC

**61,00 € p.P.**  
zzgl. Raummiete\*

- 🌿 **Bereitstellung des Raumes** inkl. Tagungstechnik (Beamer, Moderationskoffer, Pinnwände, Flipcharts)
- 🌿 **Kostenfreier Internetzugang** (WLAN)
- 🌿 **1 Kaffeepause am Vormittag** mit herzhaften Snacks und Obst
- 🌿 **3-Gang-Mittagessen** inkl. Wasser
- 🌿 **1 Kaffeepause am Nachmittag** mit Gebäck, Joghurt und Obst
- 🌿 **Tagungsgetränke im Raum sowie zu Kaffeepausen unlimitiert** (Wasser, Softgetränke, Säfte, Kaffeespezialitäten)
- 🌿 **kostenfreie Parkplätze**





## Willkommen zuhause

Alle unsere 59 Zimmer sind sehr geräumig, elegant und zeitlos modern eingerichtet. Sie bieten einen unvergleichlichen Wohn- und Designkomfort.

Unsere Zimmer sind außerdem mit vier Sky-Sendern ausgestattet.

### Zimmerübersicht



#### BUSINESS-EINZELZIMMER

- 15 – 25 m<sup>2</sup> große Zimmer
- Dusche
- Haartrockner
- Beheizter Handtuchhalter
- Bademantel und Slipper auf Anfrage
- High Speed Internet und Telefon, WLAN kostenfrei
- Tablet, Flachbild-TV, Sky
- Keycards als Zimmerschlüssel
- Sicherheitsriegel an der Tür
- Natürliche Klimatisierung (Deckenkühlung)
- Nutzung von Sauna und Fitness inklusive

**MEET & STAY RATE\***  
für 1 Person inkl. Frühstück

**pro Nacht ab 94,50 €**

(Gültig von Montag - Donnerstag)

**EVENTRATE\***  
für 1 Person inkl. Frühstück

**pro Nacht ab 70,00 €**

(Gültig von Freitag bis Sonntag und an Feiertagen)

#### DOPPELZIMMER

- 19 – 35 m<sup>2</sup> große Zimmer
- Dusche
- Haartrockner
- Beheizter Handtuchhalter
- Bademantel und Slipper
- High Speed Internet und Telefon, WLAN kostenfrei
- Tablet, Flachbild-TV, Sky
- Keycards als Zimmerschlüssel
- Sicherheitsriegel an der Tür
- Natürliche Klimatisierung (Deckenkühlung)
- Nutzung von Sauna und Fitness inklusive
- z.T. als Familienzimmer geeignet
- Getrennte Betten z.T. möglich

**MEET & STAY RATE\***  
für 2 Person inkl. Frühstück

**pro Nacht ab 135,00 €**

(Gültig von Montag - Donnerstag)

**EVENTRATE\***  
für 2 Person inkl. Frühstück

**pro Nacht ab 100,00 €**

(Gültig von Freitag bis Sonntag und an Feiertagen)

\* Sonderraten sind in Verbindung mit einer Veranstaltungsreservierung gültig.  
Die Preise gelten auch für Verlängerungsnächte!



online  
360°Ansicht



BUSINESSZIMMER



online  
360°Ansicht



APARTMENT



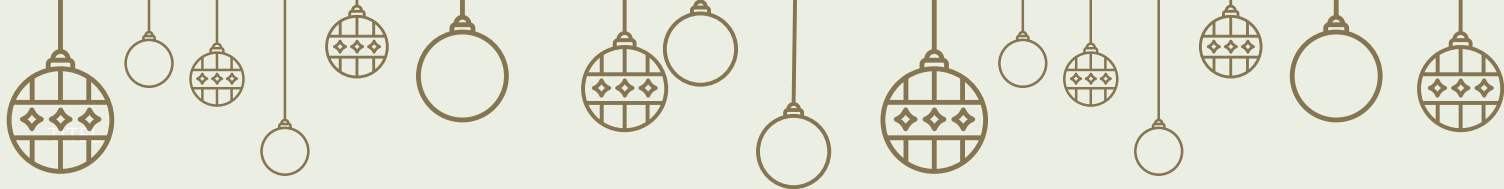

# ACANTUS

★★★★ HOTEL | TAGUNG | EVENT

[www.acantus-hotel.de](http://www.acantus-hotel.de)

Mit leistungsstarker  
**BELÜFTUNGS-ANLAGE**

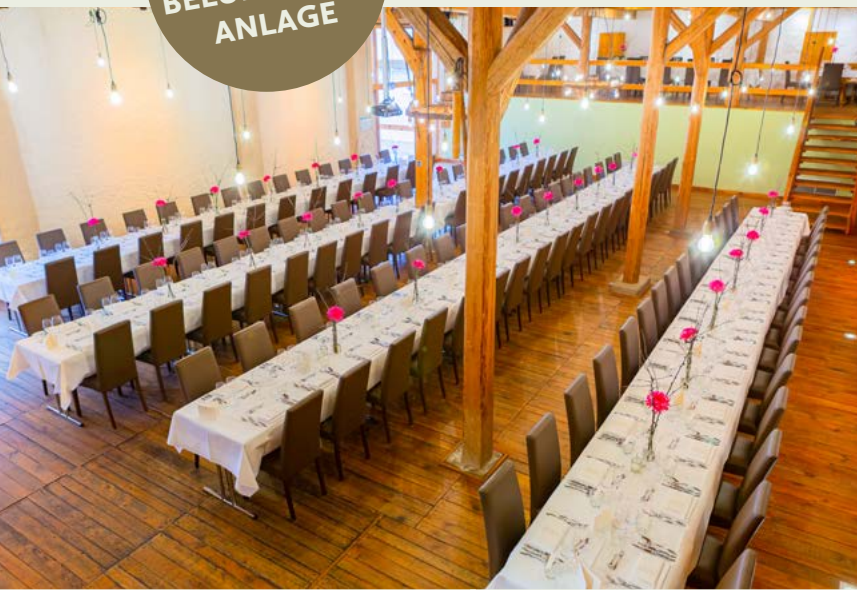

## EDLE WEIHNACHTEN

*für besonders festliche Anlässe*

Ihre Weihnachtsfeier soll unvergesslich werden?  
Dann feiern Sie bei uns!

Sowohl in unserer Event-Scheune als auch in unserem Bankettsaal oder Restaurant wird Ihre Weihnachtsfeier zum unvergesslichen Erlebnis!

Das **ACANTUS HOTEL** ist der perfekte Ort für eine einzigartige Weihnachtsfeier.

Ob festliches Menü oder Spezialitäten vom Smoker – Wir sorgen für die richtige Inszenierung Ihrer Weihnachtsfeier!



Smoker



Themen-Kulinarik



Open End



Event-planung

**ab 32,00 € p.P.\***

\*zzgl. Raummiete



## FÜR UNVERGESSLICHE EVENTS

*der richtige Rahmen*

Im **ACANTUS HOTEL** erwartet Sie neben der besinnlichen Lage im fränkischen Aischgrund wunderbarer Service sowie Unterstützung bei der Planung und Durchführung Ihrer Veranstaltung. Wir freuen uns darauf, Sie und Ihr gesamtes Team bei uns willkommen zu heißen.

*Ihr Andreas Hirsch  
Hoteldirektor*

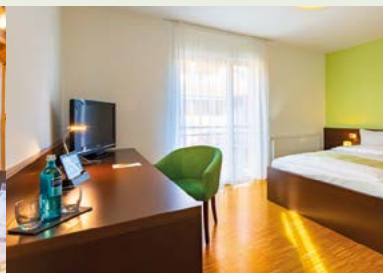

Ihre Veranstaltung soll zum Erlebnis werden?  
Wenden Sie sich direkt an unser Eventbüro

T 09135 211 66 2200  
[event@acantus-hotel.de](mailto:event@acantus-hotel.de)

## ERHOLSAM SCHLAFEN NACH DER FEIER

**ab 50,00 € p.P.**

im Doppelzimmer

**ab 70,00 € p.P.**

im Business - Einzelzimmer





# ACANTUS

★ ★ ★ ★ HOTEL | TAGUNG | EVENT

[www.acantus-hotel.de](http://www.acantus-hotel.de)



## TRADITION (ER)LEBEN

Sie und Ihr Team vermissen die hochkulturellen und geselligen Volksfeste? Dann feiern Sie Ihr Sommerfest bei uns!

Das ACANTUS Hotel ist der perfekte Ort für Ihr einzigartiges Event. Ob in unserer modern-rustikalen Event-Scheune oder in unserem auf drei Seiten zu öffnenden Scheunenfoyer – hier wird Ihr individuelles Sommerfest zum unvergesslichen Erlebnis!

Ob Volksfest mit Blasmusik, Schäufelrle im Kerwattler und zünftigem Maß Bier oder Sommerfest mit rockiger Livemusik, Beef vom Smoker und leckeren Cocktails.  
– wir machen es möglich –



Smoker



Themen-  
Kulinarik



Open End



Event-  
planung

**ab 32,00 € p.P.\***

\*zzgl. Raummiete



## Sie wünschen – wir organisieren

Für Ihr Team, Ihre Freunde oder Ihre Familie gestalten wir Ihr individuelles Event nach Ihren persönlichen Wünschen. Im ACANTUS Hotel erwartet Sie neben ruhigen Lage im fränkischen Aischgrund wunderbarer Service sowie Unterstützung bei der Planung und Durchführung Ihrer Veranstaltung. Wir freuen uns darauf Sie bei uns willkommen zu heißen.

*Ihr Andreas Hirsch  
Hoteldirektor*

Ihre Veranstaltung soll zum Erlebnis werden?  
Wenden Sie sich direkt an unser Eventbüro

T 09135 211 66 2200  
[event@acantus-hotel.de](mailto:event@acantus-hotel.de)

## ERHOLSAM SCHLAFEN NACH DER FEIER

**ab 50,00 € p.P.**

im Doppelzimmer

**ab 70,00 € p.P.**

im Business - Einzelzimmer





# Veranstaltungspakete

## INDIVIDUELLE PAUSCHALEN – ABGESTIMMT AUF IHRE WÜNSCHE

Als erfahrener Partner wissen wir, worauf es bei Ihrer Veranstaltung ankommt.

Persönliche Ansprechpartner stehen Ihnen selbstverständlich jederzeit zur Verfügung und sorgen für einen reibungslosen Ablauf Ihrer Veranstaltung. Lassen Sie sich bereits in der Planungsphase von unserem sympathischen und kompetenten Team beraten.

**Verbindlichkeit, Zuverlässigkeit und Professionalität stehen bei uns an erster Stelle.**

Wir freuen uns auf Sie!

*Ihr Andreas Hirsch*  
Hoteldirektor

**5% Rabatt**

auf Veranstaltungspakete  
bei Veranstaltungen im  
Bankettsaal oder  
Restaurant

09135/211 66 2200 – event@acantus-hotel.de

## Veranstaltungspaket III



ab 137,00 € p.P.

### Sektempfang

- Secco
- Secco wahlweise gemischt mit Orangensaft, Fragoli oder Creme de Cassis
- kleines Bier
- Orangensaft pur
- Wasser
- Limonaden

Dazu reichen wir gemischte warme Blätterteig-Teilchen.

### Kaffee & Kuchen

- Kuchen wird selbst mitgebracht
- Kaffeekannen am Tisch
- Kaffeespezialitäten und Tee auf Bestellung

### Abendessen

- 4-Gang Abendessen als Menü oder Buffet

### Mitternachtssnack wahlweise

- Fränkische Brotzeit
- Currywurst mit Weißbrot
- Chili con Carne
- Gulaschsuppe
- Hausgemachte Pizza

### Getränke \*

- verschiedene Biere
- Limonaden und Säfte
- Secco
- Wasserkaraffen

### Weine \* (vordefinierte Weine inklusive)

- 2x Weißwein
- 2x Rotwein
- 1x Rosé

### Spirituosen \*

- Schnaps ab dem Hauptgang
- 5 verschiedene Sorten nach Absprache

### Cocktails & Longdrinks \*

- Cocktails und Longdrinks ab dem Hauptgang
- 5 verschiedene Sorten aus unserer Getränkekarte

### Unsere Inklusivleistungen

- Alle oben genannten Leistungen in vollem Umfang bis 01:00 Uhr nachts
- Endreinigung des Raumes
- Tischwäsche
- Raummiete für den Hauptveranstaltungsraum
- Stellen des Veranstaltungsraumes in der gewünschten Bestuhlungsform

\* Aufgeführte Getränke sind bis 01:00 Uhr innerhalb der Veranstaltungspauschale inklusive. Nach 01:00 Uhr werden die Getränke nach Verbrauch gemäß der aktuellen Preisliste auf die Gesamtrechnung gebucht.





## Veranstaltungspaket II



ab 116,00 € p.P.

### Sektempfang

- Secco
- Secco wahlweise gemischt mit Orangensaft, Fragoli oder Creme de Cassis
- kleines Bier
- Orangensaft pur
- Wasser
- Limonaden

Dazu reichen wir gemischte warme Blätterteig-Teilchen.

### Abendessen

- 4-Gang Abendessen als Menü oder Buffet

### Mitternachtssnack wahlweise

- Fränkische Brotzeit
- Currywurst mit Weißbrot
- Chili Con Carne
- Gulaschsuppe
- Hausgemachte Pizza

### Getränke \*

- Verschiedene Biere
- Limonaden und Säfte
- Secco
- Wasserkaraffen

### Weine \* (vordefinierte Weine inklusive)

- 2x Weißwein
- 2x Rotwein
- 1x Rosé

### Spirituosen \*

- Schnaps ab dem Hauptgang
- 5 verschiedene Sorten nach Absprache

### Unsere Inklusivleistungen

- Alle oben genannten Leistungen in vollem Umfang bis 01:00 Uhr nachts
- Endreinigung des Raumes
- Tischwäsche
- Raummiete für den Hauptveranstaltungsraum
- Stellen des Veranstaltungsraumes in der gewünschten Bestuhlungsform

## Veranstaltungspaket I



ab 99,00 € p.P.

### Sektempfang

- Secco
- Secco gemischt mit Orangensaft
- kleines Bier
- Orangensaft pur
- Wasser
- Limonaden

### Abendessen

- 3-Gang Abendessen als Menü oder Buffet

### Getränke \*

- Verschiedene Biere
- Limonaden und Säfte
- Secco
- Wasserkaraffen

### Weine \*

(vordefinierte Weine inklusive)

- 2x Weißwein
- 2x Rotwein
- 1x Rosé

### Spirituosen

- eine Runde Schnaps nach dem Hauptgang
- 5 verschiedene Sorten nach Absprache

### Unsere Inklusivleistungen

- Alle oben genannten Leistungen in vollem Umfang bis 01:00 Uhr nachts
- Endreinigung des Raumes
- Tischwäsche
- Raummiete für den Hauptveranstaltungsraum
- Stellen des Veranstaltungsraumes in der gewünschten Bestuhlungsform

\* Aufgeführte Getränke sind bis 01:00 Uhr innerhalb der Veranstaltungspauschale inklusive. Nach 01:00 Uhr werden die Getränke nach Verbrauch gemäß der aktuellen Preisliste auf die Gesamtrechnung gebucht.



# Teamevents

Bei uns bekommen Sie alles, was zu Ihrem **erfolgreichen Teamevent** gehört. Mit Hilfe unserer kompetenten Partner:



Dauer:  
**ca 2 Std**

## Floßbau

Sind Sie ein Teamplayer? Hier werden Sie es herausfinden. Bauen Sie in mühevoller Handarbeit ein Floß mit Ihren Kollegen und Freunden. Selbstverständlich darf die anschließende Testfahrt nicht fehlen.



Dauer:  
**nach  
Absprache**

## Fechten

En garde! Kampfsport einmal anders? Lassen Sie sich den Umgang mit dem Florett oder dem Degen vom Profi näher bringen. Hier sind Koordination, Beweglichkeit, Schnelligkeit, Konzentration und Ausdauer gefragt.

- Auch als Teamevent zum Mitmachen buchbar -



Dauer:  
**ca 2,5 Std**

## Käsefondue – Teamkochen

Unterstützt von unserem Küchenteam bereiten Sie in Gruppen ein leckeres Schweizer Käsefondue zu und backen Ihr frisches, selbstgemachtes Baguette. Auf Wunsch mit begleitender Weinprobe.

- Gerne servieren wir Fondue auch direkt aus der Küche am Tisch -



Dauer:  
**ca 3 Std**

## BBQ vom hauseigenen Smoker

Tauchen Sie ein in die Welt des Smokens und genießen Sie unsere leckeren Grillköstlichkeiten vom Buffet. Ob auf unserer gemütlichen Holzterrasse im Sommer oder in unserer modern-rustikalen Eventscheune im Winter.

- Auch als Teamevent zum Mitmachen buchbar -



Dauer:  
**ca 2 oder  
3 Std**

## GPS – Geocaching Game

**GPS – Schnitzeljagd:** Finden Sie verschiedene Punkte per GPS und lösen Sie Aufgaben, die zum Ziel führen.  
**Auch als GPS-Escape Game:** Ein Wettlauf gegen die Zeit für noch mehr Spannung.

- Indoor und outdoor möglich -





Dauer:  
**1,5 - 2 Std**

### Team & Spaß Olympiaden

Stellen Sie in Teams Ihr Können in verschiedensten Disziplinen unter Beweis. Gesellig und abwechslungsreich mit anschließender Siegerehrung und Pokalübergabe.

- Indoor und outdoor möglich -



Dauer:  
**1 - 1,5 Std**

### Escape Game

Sind Sie clever genug, die Rätsel zu lösen, um den Safe zu öffnen? Hier ist Zusammenarbeit gefragt. Finden Sie im Team den Weg aus dem Raum – natürlich unter Zeitdruck!



Dauer:  
**ca 3 Std**

### Do it yourself – Broodwoschd

Fränkische Bratwürste selbst machen – mit uns kein Problem. Der Metzgermeister unseres Vertrauens weicht Sie in die Geheimnisse der Bratwurstzubereitung ein. Anschließend werden die Würste gebraten, Brötchen gebacken und Sauerkraut gekocht! Lecker!



Dauer:  
**1 - 1,5 Std**

### Bogenschießen oder Bogenparcours

Haben Sie Ihr Zielwasser schon getrunken? Messen Sie sich mit Ihren Teamkollegen im klassischen Bogenschießen. Auch als Parcours ergänzt mit Hufeisen- und Axtwerfen möglich.



Dauer:  
**ca 2 Std**

### Currywurst Teamparty

Zwanglos, unkompliziert, lecker: Bereiten Sie den Klassiker unter den Würstchen im Team zu. Würste braten, Sauce kochen, Baguette backen und anschließend schlemmen.



Dauer:  
**1 - 1,5 Std**

### Spaß-Eisstockschießen

Wetterunabhängiges Curling – ob drinnen oder draußen. Eine gute Mischung aus Spaß und Wettkampf. Mit anschließender Siegerehrung und Pokalübergabe.

- Indoor und outdoor möglich -



Dauer:  
**2 - 4 Std**

### Teambuilding aktiv

Hier geht es ans Eingemachte. Lösen Sie Aufgaben im Team und arbeiten Sie Hand in Hand. Floß bauen inkl. Testfahrt oder Türme stapeln. Anschließend reflektieren Sie die Ergebnisse zusammen mit einem neutralen Coach.

- Indoor und outdoor möglich -



Dauer:  
**nach Absprache**

### CSI- Training

Ermitteln Sie in Teams in einem mysteriösen Mordfall. In verschiedenen Stationen untersuchen Sie den Tatort, machen Tests im Labor und befragen Zeugen, um den Täter zu finden.

- Indoor und outdoor möglich -



Dauer:  
**nach  
Verein-  
barung**

## Kulinarische Bierreise

Einmal um die ganze Welt...

Genießen Sie in 5 – 8 Gängen internationale kulinarische Klassiker mit korrespondierenden Bieren.



Dauer:  
**nach  
Verein-  
barung**

## Bull Riding

Cowboys und Cowgirls aufgepasst!

Wer bleibt sitzen?

Lachen, Spaß haben und Kräfte messen.

– Indoor und outdoor möglich –



Dauer:  
**nach  
Verein-  
barung**

## Bayrischer Abend

Jetzt wird's zünftig!

Bayerische Schmankerl soweit das Auge reicht. Von der Weißwurst bis zur Jause und auf Wunsch mit passender musikalischer Untermalung.



Dauer:  
**nach  
Verein-  
barung**

## Weinprobe

Als Begleitung zum Abendmenü oder als abendfüllendes Rahmenprogramm. Ausgesuchte Weine vom Winzer werden Ihnen hier vom Sommelier vorgestellt und zusammen verkostet.



Dauer:  
**15 - 60  
Min**

## Fackelwanderung

Ein passender Ausklang für einen anstrengenden Arbeitstag. Wandern Sie mit Fackeln auf eigene Faust oder in Begleitung in der fränkischen Natur – Kopf aus, Fackel an.

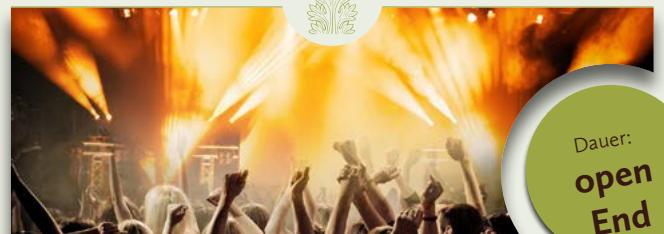

Dauer:  
**open  
End**

## Open end Party

Feiern bis zum bitteren Ende – ohne Sperrstunde  
Ob Geburtstag, Firmenfeier oder Jubiläum.  
Sie bestimmen, wann die Party vorbei ist.



Dauer:  
**nach  
Verein-  
barung**

## Segway Touren

Die andere Art der Fortbewegung.  
Individuell zugeschnittene Segwaytouren.



Dauer:  
**nach  
Verein-  
barung**

## Winterzauber

Als Eventauftakt oder zur Tagungspause.

Wir servieren Glühwein und Punsch sowie gebrannte Mandeln und Lebkuchen aus unserer Weihnachtshütte im Innenhof in winterlicher Atmosphäre.





## Informationen von A-Z

### A

#### Abreisezeit

Bis 12:00 Uhr ist die reguläre Abreisezeit. Sollten Sie oder Ihre Gäste einen späteren Zeitpunkt wünschen, kann die Zimmerbelegung je nach Verfügbarkeit gegen Aufpreis verlängert werden.

#### Anreisezeit

Ihre Zimmer stehen ab 15:00 Uhr für Sie bereit. Nach Verfügbarkeit und gegen Aufpreis können wir Ihren Gästen die Zimmer zu einem früheren Zeitpunkt bereitstellen. Sollten die Zimmer noch nicht zur Verfügung stehen, ist es möglich, dass sich Ihre Gäste im Saunabereich umziehen und frisch machen.

#### Ansprechpartner

Ein reibungsloser Ablauf Ihrer Veranstaltung ist uns wichtig. Deshalb steht Ihnen zu jeder Zeit ein persönlicher Ansprechpartner zur Verfügung.

#### Allergiker

Bitte teilen Sie uns Allergien und Unverträglichkeiten rechtzeitig mit. Selbstverständlich passen wir Speisen und Getränke entsprechend an. Außerdem steht im Hotel allergikerfreundliche Ausstattung zur Verfügung.

#### Ablaufplan

Händigen Sie uns nach Möglichkeit im Voraus einen etwaigen Ablaufplan aus, um einen reibungslosen Ablauf zu ermöglichen.

#### Ausstattung

Wir weisen darauf hin, dass für Ihre Veranstaltung ausschließlich das Geschirr und Besteck, sowie Stühle und Tische der ACANTUS GmbH verwendet werden können. Gerne setzen wir bei vorheriger Anlieferungen Ihre eigenen Plattteller ein.

### B

#### Babybett

In jedem Zimmer ist Platz für ein Babybett. Insgesamt verfügt das Hotel über zehn Babybetten. Diese können gerne gegen Aufpreis vorab bei Reservierung gebucht werden.

#### Babyphone

Über unser W-LAN Netz können Sie Ihre Babyphone-App benutzen. Wir können aufgrund der Stärke der Mauern nicht dafür garantieren, dass handelsübliche Funk-Babyphone einwandfrei funktionieren.

#### Band

Gerne können wir Ihnen Empfehlungen aussprechen. Kommen Sie hierzu auf das Event-Büro zu.

#### Bankettsaal

In unserem Bankettsaal können Sie von 15:00 bis 4:00 Uhr feiern.

#### Barrierefreiheit

Unsere Veranstaltungsräume sind, bis auf unsere Dachterrasse und die Räumlichkeiten im ACAMPUS, barrierefrei. Eine behindertengerechte Toilette befindet sich im Untergeschoss des Hotelgebäudes. Des Weiteren verfügt das Hotel über ein barrierefrei ausgestattetes Zimmer.

#### BBQ

Integrieren Sie Spezialitäten vom hauseigenen Smoker in Ihr Menü.

#### Beamer

Der fest installierte Beamer in der Event-Scheune sowie ein mobiler Beamer im Bankettsaal können gerne kostenfrei genutzt werden. Es liegt ein HDMI-Anschluss vor. Ein Laptop hierfür muss selbst mitgebracht werden. Im Scheunenfoyer steht Ihnen ein hochwertiger Laserbeamer zur Verfügung. Für den Auf- und Abbau der Leinwand berechnen wir pauschal 150,00 €.

#### Belüftung in der Event-Scheune

In unserer Event-Scheune wird zusätzlich zu den Klimaanlage eine Lüftungsanlage eingesetzt. Diese versorgt den gesamten Raum und die Toiletten pro Stunde mit bis zu 9.700 Kubikmeter Frischluft. Wir können somit dem Veranstaltungsraum pro Stunde ca. das Zehnfache des gesamten Raumvolumens der Event-Scheune an Frischluft zuführen.

#### Besichtigungstermine

Selbstverständlich können Sie unsere Räumlichkeiten besichtigen. Vereinbaren Sie hierfür bitte immer einen Termin mit unserem Event- bzw. Tagungsbüro.

#### Bühne

Unsere Event-Scheune bietet ausreichend Platz für eine Bühne. Diese kann in individueller Größe gebucht werden.



## C

### Catering

Kuchen und Torten können selbst mitgebracht werden. Das Tellergeld hierfür ist in all unseren Pauschalen enthalten. Bei einer Einzelabrechnung wird das Tellergeld separat berechnet. Für andere Speisen kann kein Außerhaus Catering akzeptiert werden.

### Chinesische Himmelslaternen

In Bayern ist nach der Bayerischen Brandschutzverordnung Art. 19 das Aufsteigen von unbemannten Flugballons mit festen oder flüssigen Brennstoffen verboten.

### Candybar

Sollten Sie eine Candybar aufstellen wollen, kann dies gerne im Stellplan berücksichtigt werden. Weitere Kosten fallen für die Candybar nicht an.

## D

### Dekorieren: Event-Scheune

Die Event-Scheune kann am Tag der Veranstaltung ab 9 Uhr dekoriert werden.

### Dekorieren: Bankettsaal

Im Bankettsaal können die Tische komplett und ein Großteil des Raumes bereits am Tag vor Ihrer Veranstaltung dekoriert werden. Der gesamte Bankettsaal kann am Tag der Veranstaltung ab 13 Uhr dekoriert werden.

### Dekoration

Sofern nicht gegenteiliges schriftlich vereinbart wurde, wird die Dekoration komplett selbst vorgenommen. Gerne können wir Ihnen Dienstleister-Empfehlungen aussprechen. Kommen Sie hierzu auf das Event- oder Tagungsbüro zu. Sollten Sie die Dekoration selbst vornehmen, dann können Sie, nach Rücksprache die Dekoration ab einem Tag vor der Veranstaltung anliefern. Gerne kann diese in unserem Lager bis zum nächsten Tag abgestellt werden. Wir weisen darauf hin, dass Blumen nicht gekühlt werden können. Bitte melden Sie sich kurz telefonisch bei der Rezeption an.

### DJ

Gerne können wir Ihnen Empfehlungen aussprechen. Kommen Sie hierzu auf das Event-Büro zu.

### Detailabsprachen

Nach fester Buchung stehen wir Ihnen jederzeit telefonisch oder per E-Mail für Fragen zur Verfügung. Kontaktieren Sie uns bitte vier bis zwölf Wochen vor Ihrer Veranstaltung, um einen Termin für die finale Absprache zu vereinbaren. In diesem Termin wird Ihre Veranstaltung individuell besprochen (u.a. Entscheidung zw. Pauschal- oder Einzelabrechnung, Essen, Getränke, Ablauf, etc.) und somit Ihr persönliches Veranstaltungspaket geschürt.

## E

### Elektro Autos

Für E-Autos (auch Tesla) stehen Ihnen auf dem Hotelgelände drei Ladestationen kostenfrei zur Verfügung.

### Empfehlungen

Nach fester Buchung erhalten Sie von uns auf Wunsch eine Liste mit Empfehlungen von Dienstleistern jeglicher Art.

## F

### Familienzimmer

Für Familien können gerne unsere Apartments gebucht werden. Bis zu zwei Zustellbetten (Aufpreis) oder Babybetten (Aufpreis) können hier hinzugefügt werden.

### Feuerwerk

Auf dem ganzen Gelände ist das Anzünden von Feuerwerkskörpern sowie sogenannte „Indoor-Feuerwerke“ (einschließlich Wunderkerzen) nicht gestattet.

### Feuertonnen

Aufgrund der geltenden Brandschutzvorschriften nicht gestattet.

### Frühstück

Montag bis Freitag von 6.30 bis 10.00 Uhr  
sowie Samstag und Sonntag von 7.00 bis 11.00 Uhr

### Fotobox

Sollten Sie eine Fotobox aufstellen wollen, kann dies gerne im Stellplan berücksichtigt werden. Weitere Kosten durch uns fallen für die Fotobox nicht an. Gerne können wir Ihnen eine Empfehlung aussprechen.

## G

### Getränke

Je nach Pauschale ist eine Auswahl an Getränken enthalten. Sollten Sie diesbezüglich andere Wünsche haben, so sprechen Sie uns bitte an. Die Pauschale gilt jeweils bis 1:00 Uhr. Nach Ablauf der Pauschale werden die Getränke nach Verzehr berechnet. Sollten Sie keine Pauschale wünschen, können die Getränke gerne nach genauem Verbrauch abgerechnet werden. Bei einer Einzelabrechnung können Sie gerne Ihre individuelle Getränkeauswahl, gemäß unserer aktuellen Getränkekarte, wählen.

### Geschenke

Sollten Sie einen Geschenketisch aufstellen wollen, kann dies gerne im Stellplan berücksichtigt werden.

## I

### Internet

In den Zimmern sowie in unseren Veranstaltungsräumen haben Sie die Möglichkeit, sich per W-Lan mit dem Internet zu verbinden. Die Nutzung des Internets ist für Sie kostenfrei.





## H

### Hotel

Unser Haus ist ein nach DEHOGA klassifiziertes 4\*-Hotel mit 59 Zimmern, die sowohl als Einzel- als auch als Doppelzimmer genutzt werden können.

### Hussen

Unsere Veranstaltungsräume sind mit moderner Bestuhlung ausgestattet. Möchten Sie dennoch Hussen aufziehen, können Sie diese gerne mitbringen.

### Heizung

All unsere Veranstaltungsräume sind mit einer Lüftung inklusive Klimaanlage und Heizung ausgestattet.

### Hygienekonzept

Angelehnt an die Bestimmungen und Empfehlungen der Staatsregierung halten wir unser Hygienekonzept stets aktuell. Ca. eine Woche vor Ihrer Veranstaltung senden wir Ihnen dieses zu. Änderungen werden auch kurzfristig noch bekannt gegeben.

## K

### Kaffee und Kuchen

Bei Veranstaltungen in unserer Event-Scheune bieten wir Ihnen alternativ für Kaffee und Kuchen gerne unser wetterunabhängiges Scheunenfoyer an. Die Bereitstellungsgebühr hierfür beträgt EUR 650,00 (Teilbestuhlung: 450€).

Bei Veranstaltungen in unserem Bankettsaal oder unserem Restaurant bieten wir Ihnen für Kaffee und Kuchen gerne bei schönem Wetter unsere große Holzterrasse (ca. 170 qm), welche unmittelbar an den Bankettsaal anschließt, ohne Aufpreis an.

Das Tellergeld für mitgebrachten Kuchen ist bereits in der Pauschale enthalten. Sollten Sie eine Einzelabrechnung wählen, dann wird das Tellergeld pro Person berechnet. Pro 10 Personen ist ein mitgebrachter Kuchen/Torte in der Pauschale inkludiert. Für jeden weiteren Kuchen werden EUR 15,00 berechnet. Gerne stellen wir Ihren Gästen Kuchenpakete zusammen, die Verpackung dafür dürfen Sie gerne mitbringen.

### Kinderessen

Gerne können wir Ihnen für die Kinder, die nicht das Menü/ Buffet mitessen möchten, ein Kindergericht organisieren.

### Kinder

Bei Veranstaltungen ist die Verpflegung für Kinder von 0 Jahren bis 5 Jahren kostenfrei, Kinder von 6 Jahren bis 11 Jahren werden mit der Hälfte berechnet und Kinder ab 12 Jahren werden voll berechnet.

### Klimaanlage

Unsere Veranstaltungsräume sind alle voll klimatisiert (Klimaanlage und Heizung).

### Konfetti

In unseren Räumlichkeiten sowie auf dem Gelände ist das Werfen von Konfetti, Reis und Blütenblätter (sowohl echt als auch künstlich) strengstens untersagt. Bei Nicht-Beachtung erlauben wir uns, Ihnen die Kosten für die Grundreinigung in Höhe von EUR 250,00 in Rechnung zu stellen.

### Korkgeld für mitgebrachte Getränke

Bei mitgebrachten Getränken (z.B. Wein) wird Ihnen ein Korkgeld in Höhe von EUR 19,00 pro Flasche (max. 1-Liter-Flaschen) bzw. Spirituosen EUR 79,00 pro Flasche (max. 1-Liter-Flaschen) berechnet, sofern die mitgebrachten Getränke keinen Leistungsbestandteil einer gewählten Pauschale ersetzen.

### Kuchenanlieferung

Die Kuchen können ab einem Tag vor der Veranstaltung angeliefert werden. Bitte melden Sie sich kurz telefonisch bei der Rezeption an.

### Kerzen

Gerne können Sie Kerzen in unseren Veranstaltungsräumen aufstellen, solange diese auf einem feuerfesten Untergrund stehen und abtropfendes Wachs nicht auf den Tischdecken landen kann.

## L

### Lampions

Leuchtmittel dürfen nicht mit Papier-Laternen (Lampions) versehen werden.

### Lärmschutz / Lärmschutzauflagen

Der Veranstalter verpflichtet sich vertraglich, seine Gäste einmal am Abend, wenn möglich mit Mikrofon, darauf hinzuweisen, dass nach 22 Uhr die Lärmschutzauflagen zu beachten sind. Ab 22 Uhr dürfen keine Getränke ins Scheunenfoyer oder ins Freie mitgenommen werden. Der Verzehr von Speisen und Getränken ist ab 22 Uhr ausschließlich in der Event-Scheune oder im Hotel gestattet. Nach 22 Uhr ist es nicht mehr gestattet, dass sich mehr als 16 Personen einer Gesellschaft gleichzeitig vor der Event-Scheune oder vor dem Hotel aufhalten.

### Lichttechnik

Die Tanzflächen unserer Veranstaltungsräume verfügen über keine Lichtenanlagen. Gerne darf eine Lichtenanlage von Ihnen organisiert werden.

### Luftballonsteigen

Es ist nicht verboten, Luftballons in die Luft fliegen zu lassen, jedoch sollte man an die Umweltverschmutzung denken, die dadurch entstehen kann.

### Luftreiniger im Bankettsaal

In unserem Bankettsaal befinden sich drei zertifizierte Luftreiniger der Marke TROX (2x TROX Typ L und TROX Typ M), welche entsprechend der Herstellerempfehlung pro Stunde insgesamt 2.100 m<sup>3</sup> Raumluft reinigen. Die maximale mögliche Luftreinigung aller Geräte kann auf Wunsch des Veranstalters auf bis zu 4.400 m<sup>3</sup> angehoben werden. In den Räumen Aischtal und Franken befindet sich jeweils ein TROX Typ L und im Restaurant ein TROX Typ L sowie ein TROX Typ M

### LED-Lichtkonzept

Das Licht in unserer Event-Scheune kann durch unsere farbige LED-Wandbeleuchtung gerne Ihrem farblichen Konzept (z.B. Ihre Unternehmensfarben) angepasst werden.



## M

### Menü oder Buffet

Für die Absprache der Essensauswahl steht Ihnen unser erfahrenes Event-Team beratend zur Seite. Ob Sie ein Menü oder Buffet für Ihre Veranstaltung möchten, entscheiden Sie. Eine Variation aus beidem ist ebenfalls möglich.

### Mikrofon

Gerne können Sie kostenfrei unsere Mikrofonanlage in der Event-Scheune nutzen. In unseren anderen Räumlichkeiten (u.a. Scheunen-Foyer und Bankettsaal) ist keine Mikrofonanlage verbaut. Diese muss selbst mitgebracht werden.

### Mindestumsatz

Bei Feierlichkeiten in unseren Veranstaltungsräumen werden individuelle Mindestumsätze festgelegt. Sollte diese

Summe durch den Verzehr von Speisen und Getränken nicht erreicht werden, so wird die Differenz als Raummiete in Rechnung gestellt.

### Musik

In unserer Event-Scheune hat jede Band oder DJ ausschließlich die zur Verfügung gestellte, limitierte, fest installierte Beschallungsanlage des ACANTUS Hotel zu verwenden. Das Mischpult wird an den Limiter angeschlossen und die Lautstärke durch die fest installierte Beschallungsanlage geregelt. Fremdbeschallungsanlagen werden in unserer Event-Scheune keinesfalls akzeptiert. Nach 22:00 Uhr darf der Außenbereich nicht mehr beschallt werden. Bei Feierlichkeiten in unserem Bankettsaal oder Restaurant dürfen Fremdbeschallungsanlagen mitgebracht und genutzt werden.

## N

### Nachtportier

Unsere Rezeption ist von 6:30 Uhr morgens bis 22:00 Uhr für Sie besetzt. Nach 22:00 Uhr ist ein Nachtdienst telefonisch unter der Hoteltelefonnummer erreichbar.

### Nachtzuschlag

Ab 01:00 Uhr wird ein vertraglich vereinbartes Pauschalservice-Entgelt pro Mitarbeiter pro Stunde berechnet bis spätestens eine Stunde nach Ende der Veranstaltung bzw. bis spätestens eine Stunde nachdem der letzte Gast den Veranstaltungsraum verlassen hat.

### Nebelmaschine

In unserer Event-Scheune sind Nebelmaschinen erlaubt, im Bankettsaal und Restaurant sind diese nicht gestattet.

### Nichtraucher-Hotel

Das ACANTUS Hotel in Oberlindach ist stolz, seinen Gästen einen rauchfreien Aufenthalt zu bieten. Rauchende Gäste möchten wir bitten, die Plätze vor dem Haus und auf den Balkonen/Terrassen dafür zu nutzen. Beim Rauchen auf dem Zimmer sowie bei starken Verschmutzungen erlauben wir uns, Ihnen die Kosten für die Grundreinigung in Höhe von EUR 150,00 in Rechnung zu stellen.

## O

### Optionale Reservierung

Gerne reservieren wir Ihren Wunschtermin (nach Verfügbarkeit) bis zu 14 Tage kostenfrei. Für die Reservierung kontaktieren Sie bitte direkt unser Event-Büro.

## P

### Parken

Vor dem Hotel stehen Ihnen 65 kostenfreie Parkplätze zur Verfügung.

### Preise

Unsere Preise verstehen sich inklusive Mehrwertsteuer.



## R

**Rechnung**

Sie bekommen zeitnah nach Ihrer Veranstaltung eine Informationsrechnung per Email zugesandt, die Sie bitte innerhalb von 2 Tagen freigeben.

**Reinigung**

Die Endreinigung der Location ist in unseren Veranstaltungspauschalen oder Raummiete inbegriffen. Sollten übermäßig viel Reinigungsarbeiten anfallen, behalten wir uns vor, Ihnen eine Reinigungspauschale in Rechnung zu stellen.

**Raummiete**

Die Raummiete variiert zum einen von Veranstaltungsraum zu Veranstaltungsraum und zum anderen von Veranstaltungstag zu Veranstaltungstag.

## S

**Stillzimmer**

Für Mütter, die sich noch in der Stillzeit befinden, haben wir einen Ruheraum, der hierzu gerne genutzt werden kann.

**Sperrstunde**

Ihre Veranstaltung wird in unserer Event-Scheune nicht durch eine Sperrstunde beendet. In unserem Bankettsaal können Sie bis maximal 4:00 Uhr morgens feiern.

**Schlechtes Wetter**

Bei schlechtem Wetter können einzelne Programmpunkte auch noch kurzfristig in unser Scheunenfoyer (bei Veranstaltungen in der Event-Scheune) oder unsere Hotellobby (bei Veranstaltungen im Bankettsaal oder Restaurant) verlegt werden.

**Stornierung**

Die Stornierungsbedingungen entnehmen Sie gerne unseren allgemeinen Geschäftsbedingungen, welche Sie auf unserer Webseite finden.

**Sitzplan**

Gerne senden wir Ihnen die möglichen Bestuhlungsvarianten unserer Veranstaltungsräume mit Tischgrößen und maximalen Personenanzahlen zu.

## T

**Tische**

Wir verfügen über runde und eckige Tische, die Entscheidung der Bestuhlung obliegt Ihnen.

**Tellergeld**

Dieses ist bereits in unseren Veranstaltungspauschalen enthalten. Bei einer Einzelabrechnung wird das Tellergeld pro Person berechnet.

## U

**Übernachtung**

Ihnen und Ihren Gästen stehen 59 Hotelzimmer zur Verfügung. Gerne bieten wir Ihnen und Ihren Gästen vergünstigte Übernachtungspreise an

## V

**Verteilaktionen**

Gerne kann unser Team Kleinigkeiten für Ihre Gäste auf den Hotelzimmern verteilen. Der Preis für die Verteilaktion richtet sich nach dem Umfang der zu verteilenden Gegenstände.

**Vegetarier und Veganer**

Gerne integrieren wir auch vegetarische und vegane Gerichte in Ihre Menüauswahl. Selbstverständlich sind auch komplett vegetarische oder vegane Menüs umsetzbar.

## W

**Wunderkerzen**

Gerne können Sie diese im Außenbereich vor dem Scheunenfoyer oder dem Hotelhaupteingang verwenden. Innerhalb unserer Veranstaltungsräume sind Wunderkerzen strengstens untersagt.

**Wickeltisch**

In der Damentoilette der Event-Scheune sowie im Hotel befinden sich Wickelmöglichkeiten.

**Wiesen**

Bitte nutzen Sie nur das hoteleigene Gelände für Spiele oder Sonstiges. Alle weiteren Wiesen sind Privatgrundstücke.

## Z

**Zahlung**

Die Rechnung ist sofort nach Erhalt ohne Abzug zu bezahlen. Wir akzeptieren alle üblichen Kreditkarten, EC-Karten sowie Überweisung und Barzahlung.

**Zigaretten**

Das Hotel verfügt über einen Zigarettenautomaten.

**Zimmerkontingent**

Gerne richten wir für Ihre Hochzeitsgäste ein Zimmerabrufkontingent ein. Die Zimmer dieses Kontingents können bis 6 Wochen vor Ihrer Hochzeit unter Ihrem Hochzeitsnamen von Ihren Gästen direkt abgerufen werden.

**Zustellbett**

In jedem Zimmer ist Platz für ein Zustellbett. Diese können gerne vorab bei Reservierung gegen Aufpreis gebucht werden.



online  
360° Ansicht



*Getränk*  
Ausschank  
Kellner  
Kellnerin  
Kassiererin









online  
360°Ansicht











online  
360° Ansicht









# ACANTUS

★★★★ HOTEL | TAGUNG | EVENT

*„Im ACANTUS wird Ihr Event zum Erfolg!“*

